



HERMES  
TOOLS

# HOT DEALS

2024-2



SPEZIALWERKZEUGE  
SPECIAL TOOLS



EINFACH VIGOR.

Oferta ważna od 01.09.2024 do 28.02.2025



HOT24-2/PL/PL/O



# Najwyższa klasa!

**BARDZO GŁĘBOKI!**

**BARDZO SZEROKI!**

Listwa zasilająca z 2 x USB i 2 x USB C oraz kabel H07 2 metry z wtyczką uziemiającą w zestawie



dł. x szer. x wys.  
1625 x 695 x 1017 mm

# 929

szt. narzędzi z wózkiem narzędziowym

LD

XD

XXD

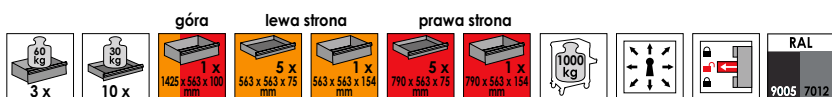

⑥



V6817

V6818

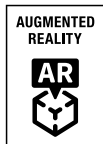

Odkryj nowy wymiar rzeczywistości!

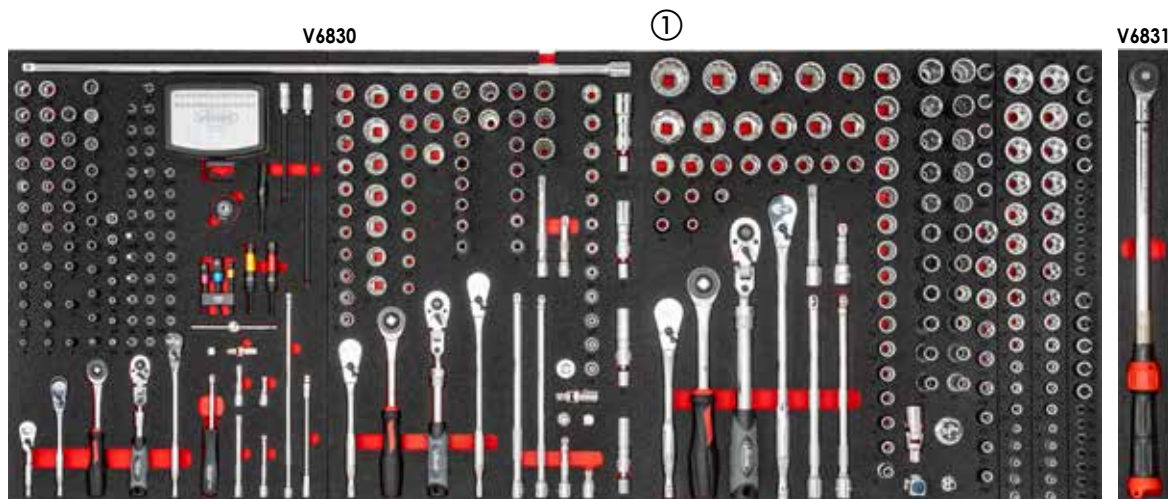

①

②

③

④

⑤



+ z uchwytem do puszek V2398-XD

+929

Cena z wózkiem narzędziowym

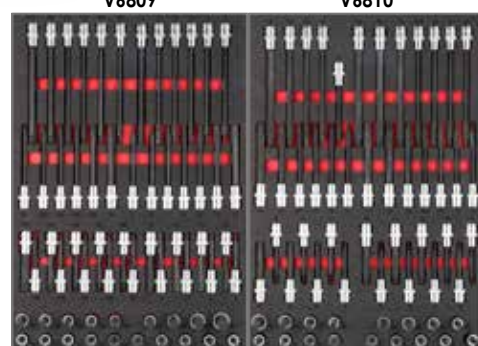
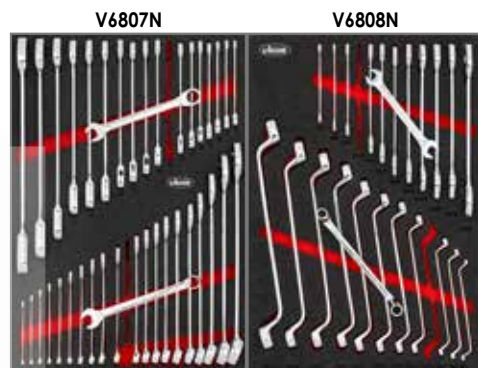

**NOWOŚĆ**



**VIGOR**  
SERIES **XD**

**BARDZO GŁĘBOKI!**

# Cud ergonomiczności!



»» Z płytą roboczą ze stali nierdzewnej



»» Wysuw szuflad: **100%**



## WYPOSAŻENIE 1 Wózek narzędziowy z płytą roboczą ze stali nierdzewnej w zestawie

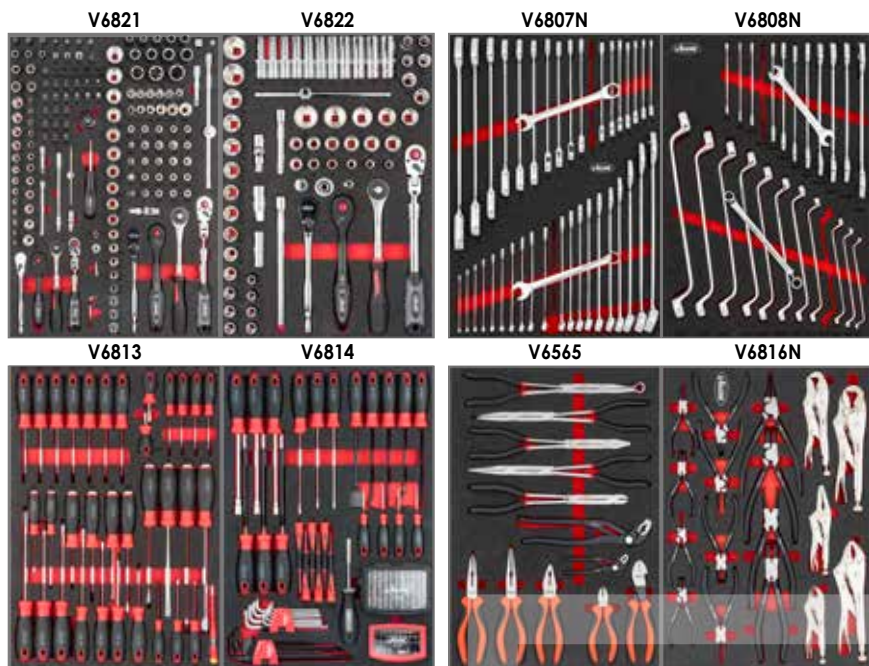

# 469

szt. narzędzi  
z wózkiem narzędziowym

VIGOR No.		Opis		EAN 4047728+
<b>V4481-XD/469</b>	469	Wózek narzędziowy z płytą roboczą ze stali nierdzewnej i wyposażeniem 1	190	<b>068512</b>

## WYPOSAŻENIE 2 Wózek narzędziowy z płytą roboczą ze stali nierdzewnej w zestawie

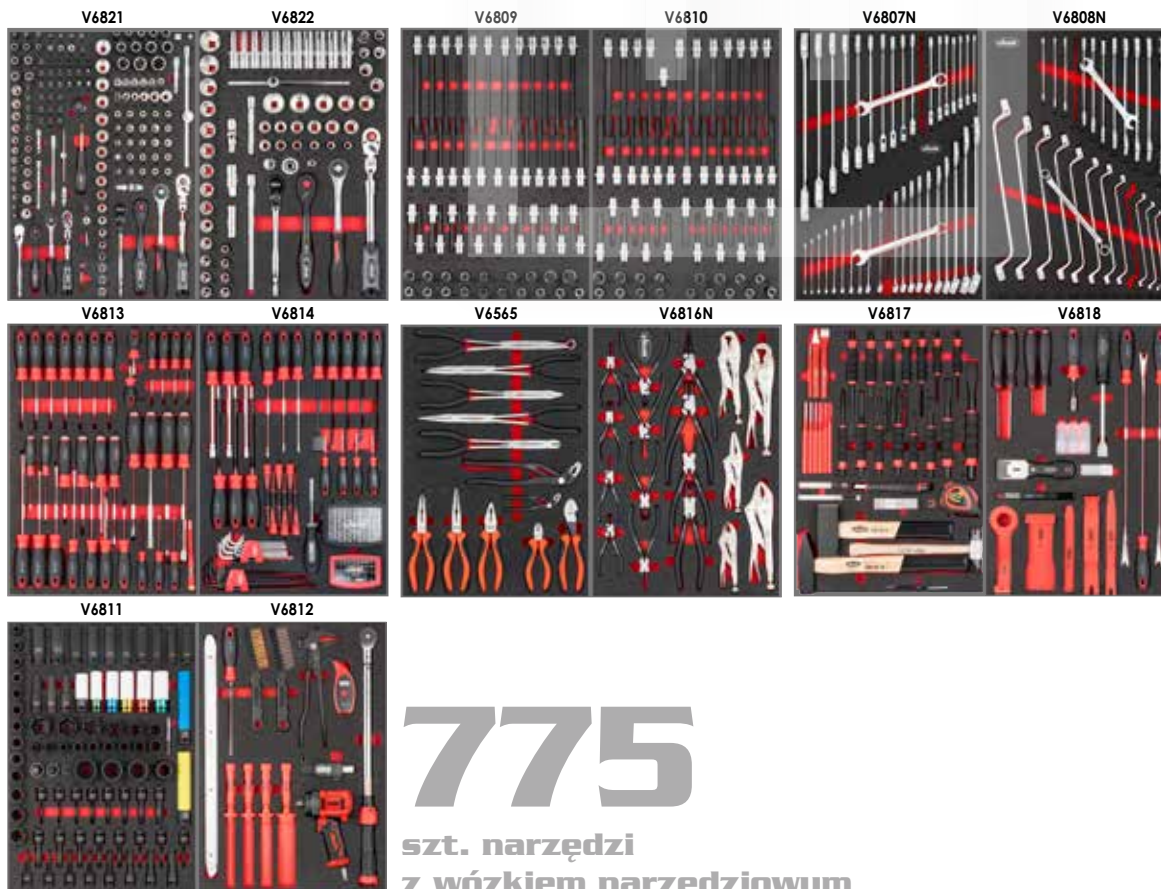

# 775

szt. narzędzi  
z wózkiem narzędziowym

VIGOR No.		Opis		EAN 4047728+
<b>V4481-XD/775</b>	775	Wózek narzędziowy z płytą roboczą ze stali nierdzewnej i wyposażeniem 2	210	<b>068529</b>





Z płytą roboczą ze stali nierdzewnej

**Dostępny wózek narzędziowy z wyposażeniem 1, 2 lub 3!**



Z płytą roboczą z tworzywa sztucznego

**Dostępny wózek narzędziowy z wyposażeniem 1 lub 3!**

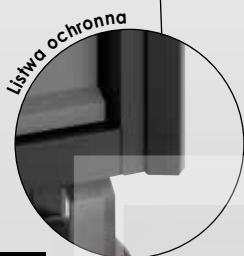

25 kg	7 x 753 x 398 x 75 mm	1 x 753 x 398 x 154 mm	500 kg
8 x			

**WYPOSAŻENIE 1** Wózek narzędziowy z płytą roboczą ze stali nierdzewnej lub tworzywa sztucznego w zestawie

V4971N	V4973N	V4975N	V7323	V4727	V5602	V5006	V5017	V5070	V5072
V6721N	V6723N	V4987	V6722N	V5170	V4729	V5075			
V5633N	V4995	V4999N	V5004	<h1>499</h1> <p>szt. narzędzi z wózkiem narzędziowym</p>					

VIGOR No.		Opis		EAN 4047728+
V4481-X/499	499	Wózek narzędziowy z płytą roboczą ze stali nierdzewnej i wyposażeniem 1	150	062367
V5434	499	Wózek narzędziowy z płytą roboczą z tworzywa sztucznego i wyposażeniem 1	141	054348

## WYPOSAŻENIE 2 Wózek narzędziowy z płytą roboczą ze stali nierdzewnej w zestawie

V4586



V6650N

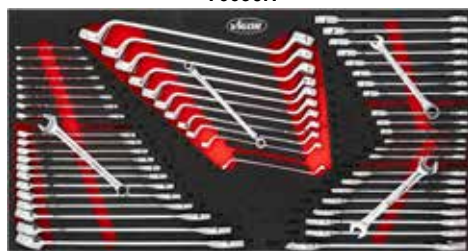

V7015N



V6015



V5170



# 466

szt. narzędzia z wózkiem narzędziowym

VIGOR No.		Opis		EAN 4047728+
V4481-X/466	466	Wózek narzędziowy z płytą roboczą ze stali nierdzewnej i wyposażeniem 2	140	074674

## WYPOSAŻENIE 3 Wózek narzędziowy z płytą roboczą ze stali nierdzewnej lub tworzywa sztucznego w zestawie

V4586



V6650N

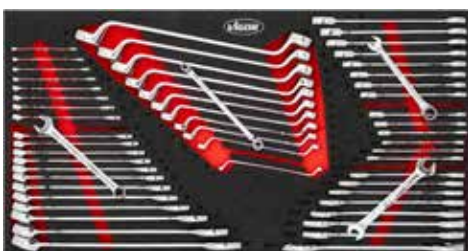

V5170



V5638N



# 375

szt. narzędzi z wózkiem narzędziowym

VIGOR No.		Opis		EAN 4047728+
V4481-X/375	375	Wózek narzędziowy z płytą roboczą ze stali nierdzewnej i wyposażeniem 3	127	062350
V4542	375	Wózek narzędziowy z płytą roboczą z tworzywa sztucznego i wyposażeniem 3	117	045421



## VIGOR SERIES L



Z płytą roboczą ze stali nierdzewnej

**Dostępny wózek narzędziowy z wyposażeniem 1, 2 lub 3!**

Szuflady:  
• 7x płaska  
• 1x wysoka



Z płytą roboczą z tworzywa sztucznego

**Dostępny wózek narzędziowy z wyposażeniem 2 lub 3!**

Szuflady:  
• 6x płaska  
• 2x wysoka



### WYPOSAŻENIE 1 Wózek narzędziowy z płytą roboczą ze stali nierdzewnej w zestawie

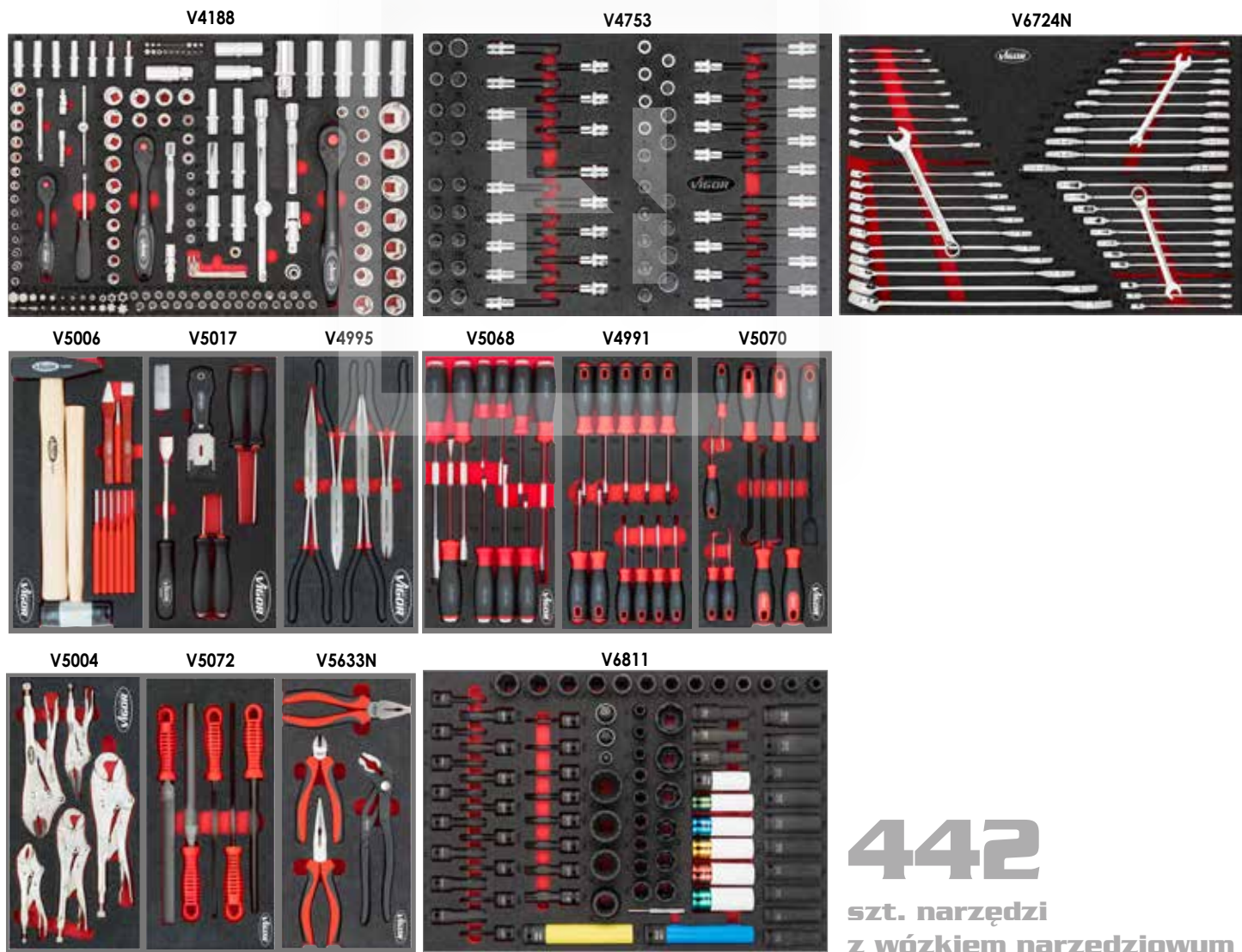

**442**  
szt. narzędzi z wózkiem narzędziowym

VIGOR No.	XX	Opis	kg	EAN
V1901-X/442	442	Wózek narzędziowy z płytą roboczą ze stali nierdzewnej i wyposażeniem 1	131	084338



## WYPOSAŻENIE 2 Wózek narzędziowy z płytą roboczą ze stali nierdzewnej lub tworzywa sztucznego w zestawie

V4188



V4753

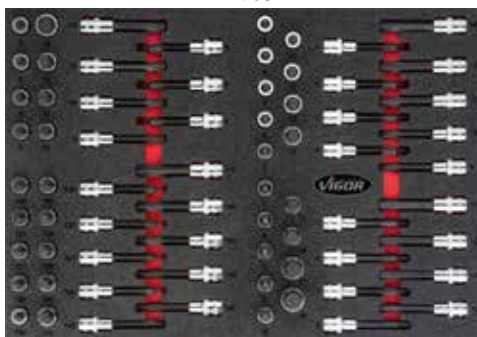

V6724N

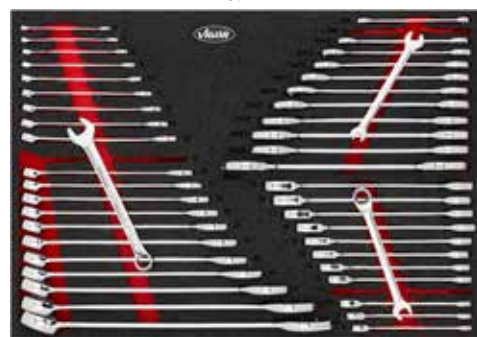

V5068

V5070

V5006



V5633N

V5603

V7324



# 376

szt. narzędzi  
z wózkiem narzędziowym

VIGOR No.		Opis		EAN 4047728+
V1901-X/376	376	Wózek narzędziowy z płytą roboczą ze stali nierdzewnej i wyposażeniem 2	119	084192
V1901/376	376	Wózek narzędziowy z płytą roboczą z tworzywa sztucznego i wyposażeniem 2	100	080293

## WYPOSAŻENIE 3 Wózek narzędziowy z płytą roboczą ze stali nierdzewnej lub tworzywa sztucznego w zestawie

V4188



V6643N



V4230



V5637N



V2837

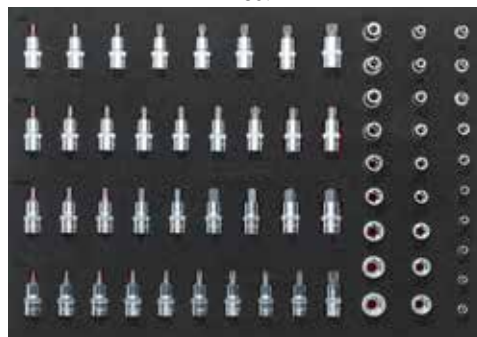

# 344

szt. narzędzi  
z wózkiem narzędziowym

VIGOR No.		Opis		EAN 4047728+
V4560-X	344	Wózek narzędziowy z płytą roboczą ze stali nierdzewnej i wyposażeniem 3	107	084178
V4560	344	Wózek narzędziowy z płytą roboczą z tworzywa sztucznego i wyposażeniem 3	95	045605





Z matą

**Dostępny wózek narzędziowy z wyposażeniem 1 lub 2!**

Szuflady:  
• 5x płaska  
• 2x wysoka

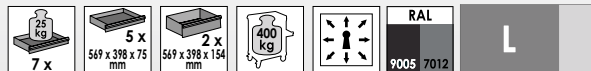

**ASORTYMENT 1** Z wózkiem narzędziowym i matą w zestawie

V5116



V2837

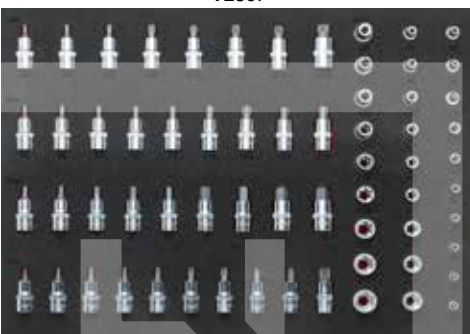

V6726N

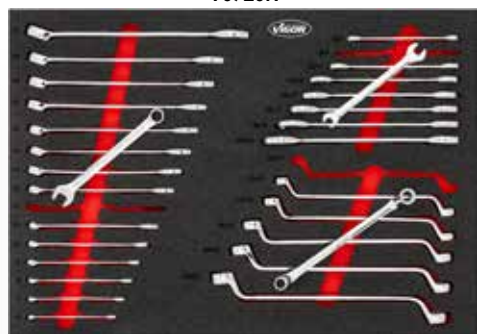

V5111N



**320**

szt. narzędzi z wózkiem narzędziowym

VIGOR No.		Opis		EAN 4047728+
V2712N	320	Wózek narzędziowy z matą i wyposażeniem 1	77	055451

**ASORTYMENT 2** Z wózkiem narzędziowym i matą w zestawie

V5116



V5111N



V6726N

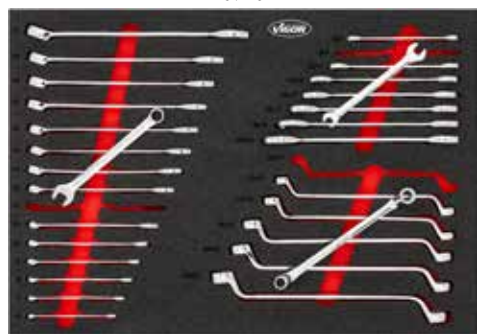

**256**

szt. narzędzi z wózkiem narzędziowym

VIGOR No.		Opis		EAN 4047728+
V2379N	256	Wózek narzędziowy z matą i wyposażeniem 2	72	055444

## V4481-XXL

EAN 4047728080491

### Bardzo głęboki wózek narzędziowy

- Bez wyposażenia z płytą roboczą ze stali nierdzewnej
- Szczegóły dotyczące wózka zobacz strona 2
- dł. x szer. x wys.: 1625 x 695 x 1017 mm

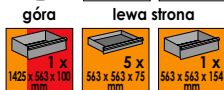
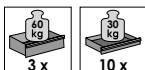

**VIGOR SERIES XXL**



## V4481-XD

EAN 4047728066488

### Bardzo głęboki wózek narzędziowy

- Bez wyposażenia z płytą roboczą ze stali nierdzewnej
- dł. x szer. x wys.: 986 x 695 x 1017 mm

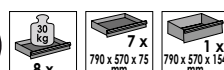

**VIGOR SERIES XD**



## V4481-X

EAN 4047728060721

### Wózek narzędziowy

- Bez wyposażenia z płytą roboczą ze stali nierdzewnej
- dł. x szer. x wys.: 1017 x 940 x 514 mm

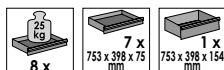

**VIGOR SERIES XL**



## V4481

EAN 4047728044813

### Wózek narzędziowy

- Bez wyposażenia z płytą roboczą z tworzywa sztucznego
- dł. x szer. x wys.: 1017 x 940 x 514 mm

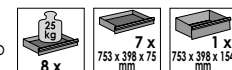

**VIGOR SERIES XL**



## V1901-X

EAN 4047728083072

### Wózek narzędziowy

- Bez wyposażenia z płytą roboczą ze stali nierdzewnej
- dł. x szer. x wys.: 756 x 481 x 1002 mm

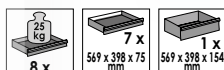

**VIGOR SERIES L**



## V1901

EAN 4047728019019

### Wózek narzędziowy

- Bez wyposażenia z płytą roboczą z tworzywa sztucznego
- dł. x szer. x wys.: 756 x 481 x 1002 mm

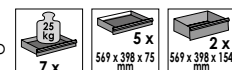

**VIGOR SERIES L**



## V5489

EAN 4047728054898

### Wózek narzędziowy

- Bez wyposażenia, z matą piankową
- dł. x szer. x wys.: 681 x 460 x 1016 mm

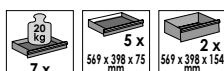

**VIGOR SERIES M**



## V4758

EAN 4047728047586

### Wózek serwisowy

- Nośność podłogi: 40 kg
- Masa: 19 kg
- dł. x szer. x wys.: 763 x 443 x 845 mm

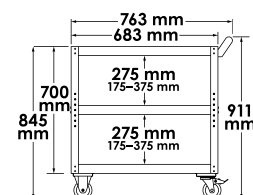

**V6399**

EAN 4047728085533

## Płyta ścienna perforowana do wózka narzędziowego serii L i serii XL

- Umożliwia elastyczne i indywidualne uporządkowanie narzędzi i akcesoriów dzięki zastosowaniu narzędzi, uchwytów itp.
- Mocowanie za pomocą istniejących tulei gwintowanych w wózkach warsztatowych VIGOR serii L i serii XL

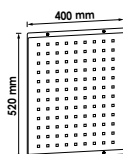
**Nowość**
**VIGOR SERIES L**
**VIGOR SERIES XL**

**V6399-XD**

EAN 4047728085540

## Płyta ścienna perforowana do wózka narzędziowego serii XD i serii XXL

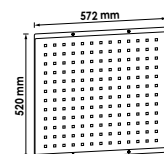
- Umożliwia elastyczne i indywidualne uporządkowanie narzędzi i akcesoriów dzięki zastosowaniu narzędzi, uchwytów itp.
- Mocowanie za pomocą istniejących tulei gwintowanych w wózkach warsztatowych VIGOR serii XD i serii XXL

**Nowość**
**VIGOR SERIES XD**
**VIGOR SERIES XXL**

**V6150N**

EAN 4047728084734

## Wielofunkcyjne imadło - możliwość obrotu o 360

- Możliwość obrotu w osi poziomej i pionowej
- Uchwyt zaciskowy do płaskich oraz okrągłych elementów (wał napędowy, drążki kierownicze itp.)
- Elastyczna praca pod różnymi kątami
- Proste i szybkie dopasowanie pozycji roboczej
- Skale długości zaciskania (mm) i kąta zaciskania (°)
- Utwardzane szczęki mocujące zapewniające maksymalną żywotność
- Uchwyt zaciskowy: 125 mm
- Maks. rozpiętość mocowania: 130 mm

**Nowość**

## REKAWICE OCHRONNE NITRYLOWE

### Chronią dłonie przed olejem, smarem, chemikaliami i brudem

- Struktura powierzchni zapewnia dobrą przyczepność, nawet w zaolejonych warunkach pracy
- Bezpieczny kolor pomarańczowy dla lepszej widoczności w ciemnych miejscach pracy
- Wygodne, odporne na rozdarcia rękawice zapewniające dobre wyczuwanie
- Odpowiednie do ekranów dotykowych
- Materiał: nitril
- Bez lateksu i pudru

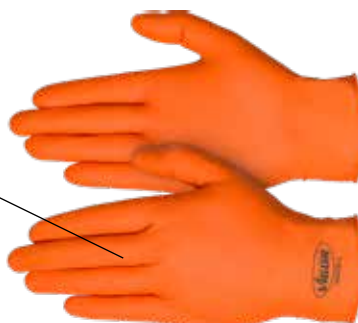
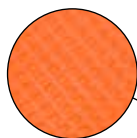

VIGOR No.		Rozmiar	EAN 4047728+
<b>V6436-M</b>	100 szt./karton	M	<b>080118</b>
<b>V6436-L</b>	100 szt./karton	L	<b>077712</b>
<b>V6436-XL</b>	90 szt./karton	XL	<b>077729</b>
<b>V6436-XXL</b>	90 szt./karton	XXL	<b>077736</b>

**V6000-059**

EAN 4047728085557

### Uchwyt na narzędzie akumulatorowe

- Umożliwia zawieszenie 2 narzędzi akumulatorowych
- Górny obszar zapewnia miejsce na dwie ładowarki oraz dodatkowy akumulator
- Proste zawieszanie na ścianie perforowanej z otworami w rozstawie 9 x 9 mm

**Nowość**

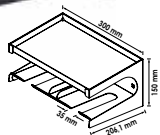

**V6000-060**

EAN 4047728085526

### Uchwyt do pojemnika na rękawice ochronne

- Idealny w połączeniu z rękawicami ochronnymi nitylowymi VIGOR Grip
- Bezpośredni i ergonomiczny dostęp dzięki łatwemu wyjmowaniu
- Możliwość mocowania do wszystkich wózków narzędziowych VIGOR oraz ścianek perforowanych 9 x 9 mm
- Wewnętrzne wymiary: 250 x 112 x 123 mm

**Nowość**

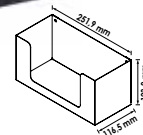

**V6396**

EAN 4047728069601

### Uchwyt na wkrętaki

- Szybki dostęp do wkrętek bezpośrednio na wózku narzędziowym
- Pasuje do wszystkich serii
- Do 12 wkrętek



**V6221**

EAN 4047728062213

### Stół na laptopa

- Dodatkowa powierzchnia do odkładania laptopów, tabletów, narzędzi lub części do pojazdów mechanicznych
- Pasuje do wszystkich serii
- Rozkładanie i składanie po zmontowaniu
- Blokada zapobiega niezamierzonemu złożeniu się stolika
- Maksymalnie dozwolona obciążalność: 25 kg

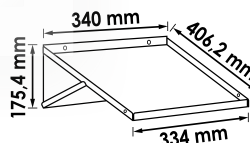

**V6397**

EAN 4047728069793

### Uchwyt na rolki papieru · z możliwością wychylenia

- Zawieszanie rolek papieru bezpośrednio na stanowisku pracy
- Pasuje do wszystkich serii
- Bez rolki papieru
- Maksymalna szerokość rolki papieru: 320 mm



**V6395**

EAN 4047728070522

### Zbiornik na odpady

- Utylizacja odpadów lub ścierek do kurzu
- Pasuje do wszystkich serii
- Przystosowany również do przechowywania narzędzi
- Pojemność: 20 l

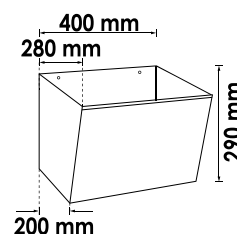

**V6000-056XL**

EAN 4047728084215

### Lodówka z możliwością integracji

- Duża pojemność: wystarczająco dużo miejsca na maksymalnie 220 puszek z napojami o pojemności 330 ml (186 litrów całkowitej pojemności)
- Regulacja temperatury w zakresie 0 – 10 C
- Oświetlenie wewnętrzne LED z możliwością odłączenia
- Rama podstawy zapewniająca bezproblemową integrację z systemem meblościanki w zestawie

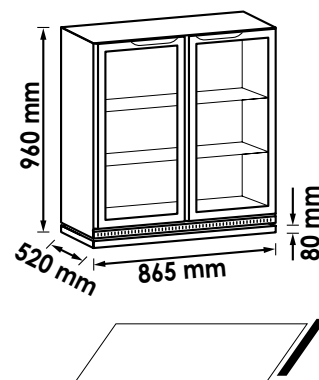
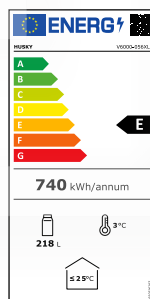
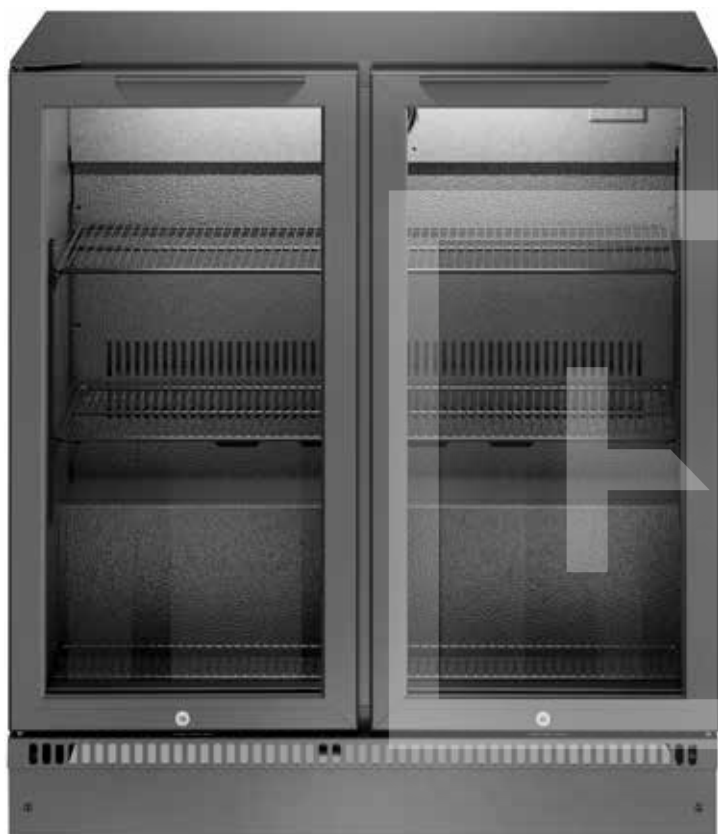

**V6000-058**

EAN 4047728083416

### Narożna szafka wisząca

- Możliwość montażu w istniejących systemach
- Do konfiguracji narożnych o głębokości 500 mm
- Optymalne przechowywanie narzędzi i materiałów eksploatacyjnych

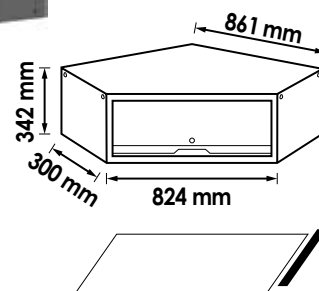

V6000-03D

EAN 4047728084369

### Szafka wysoka z drzwiczkami z pojedynczym skrzydłem · bardzo głęboka

- Przechowywanie skrzynek narzędziowych, odzieży roboczej, pojemników albo części do pojazdów
- Drzwi szafki z zamknięciem magnetycznym
- Regulowana wysokość montażu półek dodatkowych
- Wewnętrzne wymiary: 526 x 677 mm
- Możliwość zamontowania drzwi szafki z lewej lub prawej strony

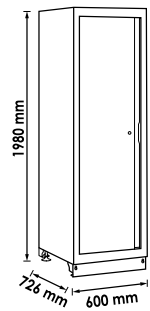



V6000-03XD

EAN 4047728084352

### Szafka wysoka z drzwiami dwuskrzydłowymi · bardzo głęboka

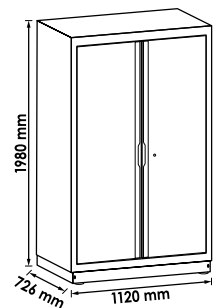
- Przechowywanie skrzynek narzędziowych, odzieży roboczej, pojemników albo części do pojazdów
- Drzwi szafki z zamknięciem magnetycznym
- Regulowana wysokość montażu półek dodatkowych
- Wewnętrzne wymiary: 1047 x 677 mm

**V2414N**

EAN 4047728056434

**Zestaw kluczy nasadowych 1/4"**

• Do obsługi ręcznej

- 4 · 4.5 · 5 · 5.5 · 6 · 7 · 8 · 9 · 10 · 11 · 12 · 13 · 14 mm
- 3 · 4 · 5 · 6 · 7 · 8 mm
- 0.8x4 · 1x5 · 1.2x6.5 · 1.2x7 mm
- PH 1 · PH 2 · PH 3
- PZ 1 · PZ 2 · PZ 3
- T 10 · T 15 · T 20 · T 25 · T 30 · T 40
- 150 mm



46

**V3734N**

EAN 4047728056427

**Zestaw kluczy nasadowych 1/4"**

• Do obsługi ręcznej

- 4 · 4.5 · 5 · 5.5 · 6 · 7 · 8 · 9 · 10 · 11 · 12 · 13 mm
- PH 1 · PH 2
- PZ 1 · PZ 2
- T 15 · T 20 · T 25 · T 30
- 150 mm



23

**V2305N**

EAN 4047728056441

**Zestaw kluczy nasadowych 3/8"**

• Do obsługi ręcznej

- 6 · 7 · 8 · 9 · 11 · 12 · 13 · 14 · 15 · 16 · 17 · 18 · 19 · 20 · 21 · 22 · 24 mm
- 8 · 9 · 10 · 11 · 12 · 13 · 14 · 15 · 17 · 19 mm
- 3 · 4 · 5 · 6 · 7 · 8 · 10 mm
- 0.8x5.5 · 1x7 · 1.2x8 mm
- PH 1 · PH 2 · PH 3
- PZ 1 · PZ 2 · PZ 3
- T 15 · T 20 · T 25 · T 27 · T 30 · T 40 · T 45 · T 50 · T 55
- 200 mm



61



**V2461N**

EAN 4047728056472

**Zestaw kluczy nasadowych**

• Do obsługi ręcznej



- 4 · 4.5 · 5 · 5.5 · 6 · 7 · 8 · 9 · 10 · 11 · 12 · 13 · 14 mm
- 4 · 5 · 6 · 7 · 8 · 9 · 10 mm
- E 4 · E 5 · E 6 · E 7 · E 8
- 3 · 4 · 5 · 6 mm
- 0.8x4 · 1x5 · 1.2x6.5 · 1.2x7 mm
- PH 0 · PH 1 · PH 2
- PZ 0 · PZ 1 · PZ 2
- T 8 · T 9 · T 10 · T 15 · T 20 · T 25 · T 27 · T 30
- T 8 H · T 9 H · T 10 H · T 15 H
- T 20 H · T 25 H · T 27 H · T 30 H
- 150 mm
- 10 · 11 · 12 · 13 · 14 · 15 · 16 · 17 · 18 · 19 mm
- 10 · 11 · 12 · 13 · 14 · 15 mm
- E 10 · E 11 · E 12 · E 14 · E 16 · E 18
- 200 mm
- 10 · 11 · 12 · 13 · 14 · 15 · 16 · 17 · 18 · 19 · 20 · 21 · 22 · 24 · 27 · 30 · 32 mm
- 16 · 17 · 18 · 19 · 22 mm
- E 20 · E 24
- 250 mm

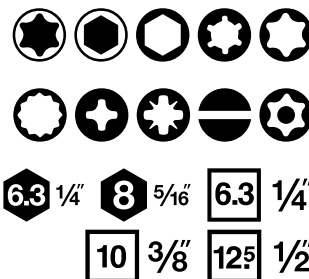

172

**V3277N**

EAN 4047728056489

**Zestaw kluczy nasadowych**

• Do obsługi ręcznej



- 4 · 4.5 · 5 · 5.5 · 6 · 7 · 8 · 9 · 10 · 11 · 12 · 13 · 14 mm
- 4 · 5 · 6 · 7 · 8 · 9 · 10 mm
- E 4 · E 5 · E 6 · E 7 · E 8
- 150 mm
- 10 · 11 · 12 · 13 · 14 · 15 · 16 · 17 · 18 · 19 mm
- 10 · 11 · 12 · 13 · 14 · 15 mm
- E 10 · E 11 · E 12 · E 14 · E 16 · E 18
- 198 mm
- 13 · 14 · 15 · 16 · 17 · 18 · 19 · 20 · 21 · 22 · 24 · 27 · 30 · 32 mm
- 16 · 17 · 18 · 19 · 22 mm
- E 20 · E 22 · E 24
- 250 mm
- 8 · 9 · 10 · 11 · 12 · 13 · 14 · 15 · 17 · 19 · 22 · 24 mm

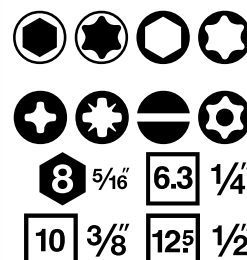

212

**V4425N**

EAN 4047728058919

**Zestaw kluczy nasadowych**

• Do obsługi ręcznej



- 4 · 4.5 · 5 · 5.5 · 6 · 7 · 8 · 9 · 10 · 11 · 12 · 13 mm
- 3 · 4 · 5 · 6 mm
- 0.8x4 · 1x5.5 · 1.2x6.5 mm
- PH 1 · PH 2 · PH 3
- PZ 1 · PZ 2 · PZ 3
- T 10 · T 15 · T 20 · T 25 · T 30 · T 40
- 150 mm
- 10 · 11 · 12 · 13 · 14 · 15 · 16 · 17 · 19 · 20 · 21 · 22 · 24 · 27 · 30 · 32 mm
- 250 mm
- 8 · 9 · 10 · 11 · 12 · 13 · 14 · 15 · 16 · 17 · 18 · 19 mm

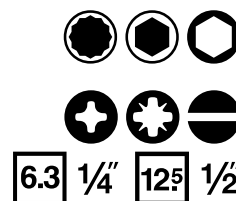

95



**V2318N**

EAN 4047728059299

**Zestaw kluczy nasadowych 3/4"**

• Do obsługi ręcznej

**20** 3/4"



- 19 · 21 · 22 · 23 · 24 · 26 · 27 · 28 · 30
- 32 · 34 · 36 · 38 · 41 · 46 · 50 mm
- 500 mm



**21**

**V1781N**

EAN 4047728085182

**Zestaw kluczy nasadowych T**

• Do obsługi ręcznej

**Nowość**



**6.3** 1/4"  
**10** 3/8"  
**12.5** 1/2"



- 1/4" E 4 · E 5 · E 6 · E 7 · E 8
- 1/4" T 27
- 3/8" T 9 H · T 10 H · T 15 H · T 25 H · T 30 H
- 3/8" E 10 · E 12 · E 14 · E 16
- 3/8" T 40 · T 45 · T 47 · T 50
- 1/2" T 45 H · T 50 H
- 1/2" E 18 · E 20
- 1/2" T 55 · T 60
- 1/2" T 55 H

**34**

**V2687N**

EAN 4047728084376

**Zestaw kluczy nasadowych T**

• Do obsługi ręcznej

**Nowość**



**6.3** 1/4"  
**10** 3/8"  
**12.5** 1/2"



- 1/4" E 4 · E 5 · E 6 · E 7 · E 8 · E 10 · E 11
- 3/8" E 4 · E 5 · E 6 · E 7 · E 8 · E 10 · E 11 · E 12 · E 14 · E 16 · E 18 · E 20
- 1/2" E 10 · E 11 · E 12 · E 14 · E 16 · E 18 · E 20 · E 22 · E 24

**28**

**V7014**

EAN 4047728083447

**Zestaw kluczy nasadowych T · wersja długa**

• Dłuższe nasadki w kształcie litery T zapewniające więcej elastyczności i lepszy zasięg podczas pracy w trudno dostępnych miejscach  
• Do obsługi ręcznej

**6.3** 1/4" **10** 3/8" **12.5** 1/2"

**Nowość**

- 1/4" E 4 · E 5 · E 6 · E 7 · E 8
- 3/8" E 10 · E 12 · E 14 · E 16
- 1/2" E 18 · E 20 · E 22 · E 24



**14**

V7920N

EAN 4047728081702

**Zestaw kluczy nasadowych T-Plus**

- Profile T-Plus są stosowane w pojazdach **BMW · VAG · MERCEDES-BENZ · AUDI · MAN · FORD · OPEL · MAZDA · TOYOTA · TESLA · NISSAN · RENAULT · SUBARU · GM · CHEVROLET**
- IP: łożysko koła · silnik · przekładnia · regulator krzywki · koło dwumasowe · obudowa pasa zębatego · mocowania pasów bezpieczeństwa
- IPR: silnik · jednostka sterująca · prądnice samochodowe · lusterka zewnętrzne · pompy wtykowe · dmuchomierz
- EP: przekładnia · tarcza sprzęgająca i koło dwumasowe · śruba wału korbowego · nakrętki wydechowe · mocowanie silnika
- EPR: okładziny wewnętrzne · klamki · lampy tylne · światła · przyłącza elektryczne · wspornik zderzaka · elementy zawieszenia · hamulec



6.3 1/4 10 3/8 12.5 1/2



**Teraz jeszcze więcej profili specjalnych!**



Profil T



Profil T-Plus



IP



IPR



EP



EPR

		Rozmiar klucza
6.3 1/4		IP8 · IP10 · IP15 · IP20 · IP25 · IP27 · IP30
		IP40 · IP45 · IP50 · IP55 · IP60
12.5 1/2		IPR8 · IPR10 · IPR15 · IPR20 · IPR25 · IPR27 · IPR30
		IPR40 · IPR45 · IPR50 · IPR55 · IPR60
6.3 1/4		EP4 · EP5 · EP6 · EP7 · EP8
10 3/8		EP10 · EP11 · EP12 · EP14 · EP16
12.5 1/2		EP18 · EP20 · EP22 · EP24 · EP26 · EP28 · EP30 · EP32
6.3 1/4		EPR4 · EPR5 · EPR6 · EPR7 · EPR8
10 3/8		EPR10 · EPR11 · EPR12 · EPR14 · EPR16
12.5 1/2		EPR18 · EPR20 · EPR22 · EPR24 · EPR26 · EPR28 · EPR30 · EPR32

60



V5461

EAN 4047728080323

**Zestaw kluczy nasadowych**

- Do obsługi ręcznej



**Wersja 12-kątna**



6.3 1/4 10 3/8 12.5 1/2



» **Wyszczególnienie pojedynczych elementów zobacz w katalogu głównym na stronie 175**

133



**V7740/15**

EAN 4047728084147

**Zestaw kluczy płasko-oczkowych**

- Stal chromowo-wanadowa
- DIN 3113
- Powierzchnia: chromowana, polerowana



**Nowość**

6 · 7 · 8 · 9 · 10 · 11 · 12 · 13 · 14 · 15 · 16 · 17 · 18 · 19 · 22 mm



15

**V7740/22**

EAN 4047728084130

**Zestaw kluczy płasko-oczkowych**

- Stal chromowo-wanadowa
- DIN 3113
- Powierzchnia: chromowana, polerowana



**Nowość**

6 · 7 · 8 · 9 · 10 · 11 · 12 · 13 · 14 · 15 · 16 · 17 · 18 · 19 · 20 · 21 · 22 · 24 · 27 · 30 · 32 · 36 mm



22

**V7730/12**

EAN 4047728084161

**Zestaw kluczy płaskich dwustronnych**

- Stal chromowo-wanadowa
- DIN 3113
- Powierzchnia: chromowana, polerowana



**Nowość**

6 x 7 · 8 x 9 · 10 x 11 · 12 x 13 · 14 x 15 · 16 x 17 · 18 x 19 · 20 x 22 · 21 x 23 · 24 x 27 · 25 x 28 · 30 x 32 mm



12

**V7750/12**

EAN 4047728084154

**Zestaw kluczy oczkowych dwustronnych**

- Stal chromowo-wanadowa
- DIN 3113
- Powierzchnia: chromowana, polerowana



**Nowość**

6 x 7 · 8 x 9 · 10 x 11 · 12 x 13 · 14 x 15 · 16 x 17 · 18 x 19 · 20 x 22 · 21 x 23 · 24 x 27 · 25 x 28 · 30 x 32 mm



12

**V7740/6**

EAN 4047728084499

**Zestaw kluczy płasko-oczkowych XXL**

- Stal chromowo-wanadowa
- DIN 3113
- Powierzchnia: chromowana, polerowana



**Nowość**

● 34 · 36 · 38 · 41 · 46 · 50 mm



6

**V6640**

EAN 4047728085588

**Zestaw kluczy płasko-oczkowych XXL z miękkiej pianki**

- Zawartość zestawu V7740/6

L

**Nowość**



6

**V7031**

EAN 4047728082624

**Zestaw kluczy oczkowych z grzechołką · wersja bardzo długa**

- Przynajmniej 60% dłuższe od porównywalnych kluczy z grzechołką – zapewnia przeniesienie większej siły
- Wąska konstrukcja
- Torba zwijana
- Powierzchnia: chromowana, polerowana
- 72 zęby
- Kąt załączenia 5°



● 10 · 11 · 12 · 13 · 14 · 15 · 16 · 17 · 18 · 19 mm



10

**V1031**

EAN 4047728010313

**Zestaw kluczy płasko-oczkowych z grzechołką · wersja długa**

- Torba zwijana
- Powierzchnia: chromowana, polerowana
- 72 zęby
- Kąt załączenia 5°



● 8 · 9 · 10 · 11 · 12 · 13 · 14 · 15 · 16 · 17 · 18 · 19 mm



12



## MŁOTEK ŚLUSARSKI

- Trzonek z drewna hikorowego
- Wysokiej jakości młotek z gumową ochroną przed uderzeniami
- Wytrzymała konstrukcja zapewniająca długotrwłą moc i niezawodność

**Nowość**



VIGOR No.	Długość mm	⚖️ g	EAN 4047728+
<b>V2662-300</b>	300	300	<b>084444</b>
<b>V2662-500</b>	320	500	<b>084451</b>
<b>V2662-800</b>	350	800	<b>084437</b>
<b>V2662-1000</b>	360	1000	<b>084420</b>

**V2663-1500**

EAN 4047728084383

## Młotki dwuobuchowe

- Trzonek z drewna hikorowego
- Wysokiej jakości młotek z gumową ochroną przed uderzeniami

**Nowość**



**V5681**

EAN 4047728056816

## Szczypce boczne do cięcia drutu do zastosowań elektronicznych

- Do klas drutu:
  - miękkiej do  $\varnothing 1,6$  mm
  - średnio twardej do  $\varnothing 1,2$  mm
  - twardej do  $\varnothing 0,8$  mm

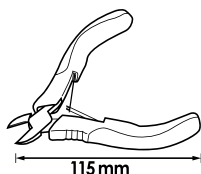

115 mm

**V6500-190**

EAN 4047728084208

## Mocne szczypce boczne do cięcia drutu

- Wysokowydajne nożyce tnące boczne wzmocnione do precyzyjnego i prostego cięcia
- Wytrzymała konstrukcja i ostre ostrza tnące do czystych i precyzyjnych cięć
- Uchwyty o ergonomicznym kształcie zapewniające maksymalny komfort podczas użytkowania

**Nowość**



190 mm

**V6504-125**

EAN 4047728082617

## Szczypce uniwersalne z przyciskiem · 125 mm

- Ustawienie rozwarcia szczęk jednym naciśnięciem przycisku
- Blokada sworznia przegubu zapobiega niezamierzonemu przestawieniu
- Rozwarcie szczęk: do 44 mm
- Nośność dla nakrętek, rozmiar klucza 27 mm
- Nośność dla rur  $\varnothing 29$  mm /  $\varnothing 1"$
- Pozycje regulacji: 15
- Ciężar: 89 g

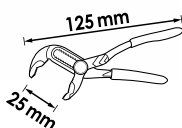

25 mm

**V6504-250**

EAN 4047728077750

## Szczypce uniwersalne z przyciskiem · 250 mm

- Ustawienie rozwarcia szczęk jednym naciśnięciem przycisku
- Blokada sworznia przegubu zapobiega niezamierzonemu przestawieniu
- Rozwarcie szczęk: do 65 mm
- Nośność dla nakrętek, rozmiar klucza 46 mm
- Nośność dla rur  $\varnothing 50$  mm ·  $\varnothing 2"$
- Pozycje regulacji: 23

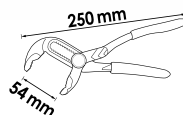

54 mm

# SZCZYPCE DO RUR

- Wytrzymały korpus szczypiec z żeliwa umożliwiają przenoszenie dużej siły
- Szybkie przechylanie i zwalnianie na przedmiocie obrabianym dzięki wewnętrznej sprężynie
- Grube uzębienie szczęk zapewnia optymalny chwyt

V5639



- Rozwarcie szczęk: do 60 mm
- Nośność dla rur  $\varnothing 2"$

## HEAVY DUTY

Płynna regulacja



V5639-24



- Rozwarcie szczęk: do 88 mm
- Nośność dla rur  $\varnothing 3"$



VIGOR No.	Długość mm	⚖️ kg	EAN 4047728+
<b>V5639</b>	350	1.3	<b>075589</b>
<b>V5639-24</b>	620	3.2	<b>081719</b>

V4640

EAN 4047728081726

### Szczypce do opasek

- Używanie z węzłami i obejmami sprężystymi
- Obrotowe szczęki do ograniczonych przestrzeni montażowych
- Blokowanie do tymczasowego zatrzymania obejmy



V4641

EAN 4047728075558

### Szczypce do opasek zaciskowych

- Obsługa bezstopniowych opasek zaciskowych oraz opasek zaciskowych bez uszu do manszet osi
- Przeznaczone również do termoplastycznych manszet osi



V4637N

EAN 4047728075565

### Szczypce do opasek na węże i obejmę sprężystych

- Używanie z węzłami i obejmami sprężystymi
- Dzięki elastycznemu ciągnu Bowdena optymalne do trudno dostępnych opasek do węży i taśm sprężynowych z naprężeniem wstępnym
- Blokowanie ciągnu Bowdena umożliwia tymczasowe zatrzymanie obejmy
- Długość całkowita ciągnu Bowdena: 590 mm
- Zakres mocowania: 18–53 mm



V4737

EAN 4047728075572

### Szczypce do złącza przewodu paliwowego

- Dzięki elastycznemu ciągnu Bowdena optymalne do trudno dostępnych złączy paliwa
- Długość całkowita ciągnu Bowdena: 590 mm
- Szerokość otworu: 30 mm

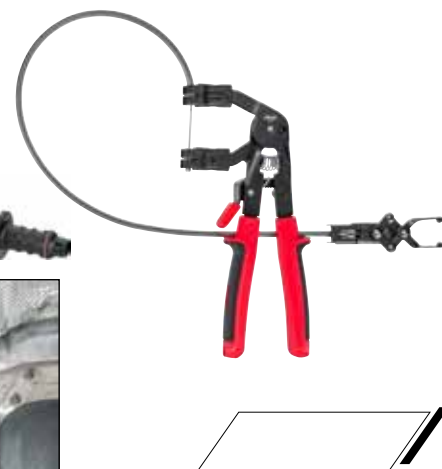

**V7524**

EAN 4047728081320

## Tester wycieków gazów spalinowych

### Do wyszukiwania wycieków w układach zamkniętych

- Dzięki użyciu gazów spalinowych nieszczelności są szybko wizualizowane
- Zasilanie z sieci pokładowej 12 V
- Możliwe zapewnienie ciśnienia za pomocą trybu „Luft” (powietrze) i zintegrowanego manometru bez innych środków pomocniczych
- Wytwarzanie gazów spalinowych za pomocą odpowiednich środków pomocniczych (gliceryna roślinna lub oliwka dla dzieci)
- Uniwersalne możliwości zastosowania dzięki różnym adapterom
- Wbudowana sprężarka powietrza
- Automatyczne wyłączenie bezpieczeństwa przy ryzyku przegrzania
- Płynnie regulowany przepływ powietrza

### Różnorodne możliwości zastosowań, na przykład:

- Układ zasysania i ciśnienia doładowania
- Skrzynia korbowa
- Układ wydechowy i układ recyrkulacji spalin
- Układ paliwowy
- Układ AdBlue i dodatków
- Opony
- Układ paliwowy EVAP (pojazdy z USA)
- Karoseria i szyby (szumy wiatru, przedostawanie się wilgoci itd.)



VIGOR No.	Opis	EAN 4047728+
<b>V7524-1</b>	Kabel sieciowy	<b>081474</b>
<b>V7524-2</b>	Wąż dymu	<b>081481</b>
<b>V7524-3</b>	Adapter stożkowy	<b>081504</b>
<b>V7524-4</b>	Wykrętak do zaworów	<b>081528</b>
<b>V7524-5</b>	Adapter miecha powietrza	<b>081535</b>
<b>V7524-6</b>	Zatyczka z twardej gumy	<b>081542</b>
<b>V7524-7</b>	Zatyczka do małych przewodów	<b>081559</b>
<b>V7524-8</b>	Pokrywy, czerwone	<b>081566</b>
<b>V7524-9</b>	Adapter przyłącza EVAP	<b>081573</b>



25

**V7524-10**

EAN 4047728084321

## Płyn diagnostyczny

- Gotowy do użycia płyn diagnostyczny do wytwarzania gęstej, białej i bezwonnej pary w testerze wycieków gazów spalinowych V7524 Vigor
- Płyn jest nietoksyczny i biodegradowalny
- Ilość 250 ml jest wystarczająca do licznych zastosowań



**Idealne rozwiązanie podczas  
każdej diagnostyki –  
płyn diagnostyczny 250 ml!**



V4385N

EAN 4047728072601

### Przyrząd do napełniania olejem z zestawem adapterów

- Napełnianie olejem przekładni i dyferencjałów
- W zestawie miska olejowa i 16 adapterów do pojazdów z bardzo ciasno zabudowaną komorą silnika



18

V7385

EAN 4047728077194



### Zestaw narzędzi do przekładni w MERCEDES-BENZ 9G-Tronic

- Zawiera wszystkie niezbędne narzędzia do wymiany oleju w 9-biegowej automatycznej skrzyni biegów Tronic
- Do spuszczenia i napełniania oleju przekładniowego
- Do przekładni z oznaczeniem 725 (725589029000, 725589009000)
- Klucz spustowy do regulacji rury pionowej

**Zawartość:**

- 1 x adapter filtra oleju
- 1 x wielofunkcyjny klucz do spuszczenia oleju
- 1 x klucz do śruby spustowej oleju



4

V6027N

EAN 4047728084505

### Zestaw do wlewania oleju

- Zbiornik do wlewania oleju do różnych typów pojazdów
- Zapobiega rozlaniu się oleju
- Szybkie i nieskomplikowane wlewanie oleju
- Redukuje plamy oleju i zabrudzenia w komorze silnika



**Nowość**

**Do wszystkich popularnych modeli pojazdów!**

16



V4325

EAN 4047728043250

### Zestaw pompki próżniowo-ciśnieniowej

- Sprawdzanie układów ciśnieniowych i podciśnieniowych
- Ciśnienie doładowania
- Podciśnieniowe zawory elektromagnetyczne
- Czujniki MAP
- Wentylatory zbiornika paliwa
- Układy przewodów hamulcowych
- Z szerokim asortymentem adapterów



V1963/28

EAN 4047728081467

### Zestaw diagnostyczny układu chłodzenia

**Nowa seria adapterów dająca oszczędność miejsca ok. 20% na każdy adapter!**

- Komfortowa i wydajna praca dzięki dostępowi do prawie wszystkich zbiorników wyrównawczych
- Maksymalne pokrycie zapotrzebowania
- Diagnostyka pojazdów osobowych
- Kompletny zestaw do prac serwisowych przy układzie chłodzenia i układzie ogrzewania
- Szeroki wybór adapterów pasujących do pojazdów z silnikami chłodzonymi cieczą
- 3 funkcje: próba ciśnieniowa chłodnicy (kontrola pod kątem nieszczelności) · napełnianie · czyszczenie
- Kontrola utraty ciśnienia na manometrze
- Napełnianie wytwarza podciśnienie w obiegu (zaleta: zasysanie cieczy chłodzącej z jednoczesnym odpowietrzeniem)
- Bezproblemowe napełnianie także dużych układów bez termicznych słabych punktów
- System napełniania uniwersalnie adaptowalny dzięki zastosowaniu króćców z gumowymi przytączkami
- Zakres pomiarowy: 0–2,5 bara



Nowa seria adapterów dająca oszczędność miejsca ok. 20% na każdy adapter!

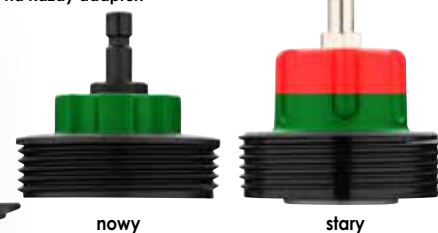

»»» **Możliwość stosowania w największej liczbie modeli na rynku! Nadaje się do pojazdów hybrydowych!**

28

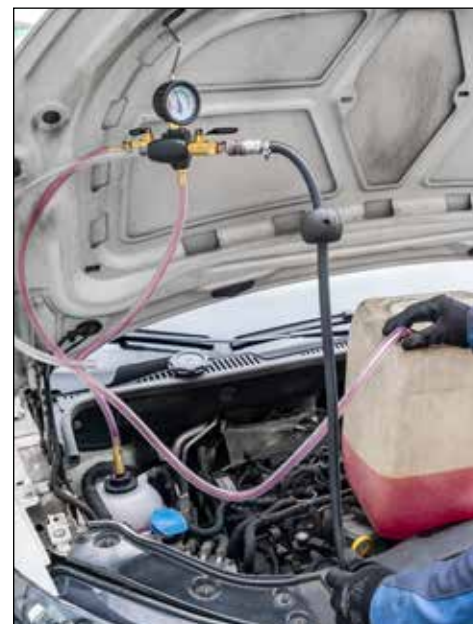

V7471/17

EAN 4047728077187

### Kompletny zestaw do odpowietrzania hamulców

Do odpowietrzania układów przewodów hamulcowych oraz wymiany płynu hamulcowego

- Również do odpowietrzania układów sprzęgłowych
- Łatwe otwieranie i zamykanie złączki hamulca dzięki specjalnej zapadce przegubowej
- Gwarantowany szybki dostęp do złączki hamulca również przy zamontowanym kole
- Złącze kątowe w wersji 90° z zaworem odrzućnym i zabezpieczeniem przez przekręcaniem
- Klucze nasadowe: rozmiar klucza 7 – 12 mm w wersji krótkiej i długiej, zawarte w zakresie dostawy



17



» **Zobacz koniecznie!**

V6917

EAN 4047728069175

### Przecinak do rur z grzechtką do przewodów hamulcowych o średnicy 4,75 mm

- Nie zajmuje dużo miejsca, z mechanizmem grzechtki
- Mechanizm grzechtkowy w głowicy narzędzia ogranicza potrzebne miejsce do zastosowania bezpośrednio w pojeździe
- Brak regulacji dodatkowej noża krążkowego przez samoregulację
- Szybszy rezultat cięcia niż w przypadku konwencjonalnych noży do cięcia przewodów
- Możliwość ustawienia samoregulującej siły cięcia
- Zapasowe ostrza V6917-REP



V4416

EAN 4047728044165

### Narzędzie do formowania przewodów hamulcowych o $\varnothing$ 4,75 mm

- Wyłącznie do formowania zgodnego z normami DIN
- Dokładne ustawianie przewodu hamulcowego w urzędzeniu za pomocą adaptera odległościowego
- Bezpośrednie zastosowanie przy przewodach hamulcowych lub hydraulicznych pojazdu
- Do cienkościennych przewodów ze stali, aluminium i miedzi (o wymiarach metrycznych i calowych)
- Bez uszkodzania powłok przewodów
- Do kołnierzy DIN typu F 180°



V1711N

EAN 4047728060738

### Zestaw narzędzi do cofania tłoczków hamulcowych · wersja pneumatyczna

- Obracanie i wciskanie tłoczków hamulcowych w niemal wszystkich pojazdach osobowych
- Skuteczna praca przy układach hamulcowych
- Do tłoczków hamulcowych obracających się w prawo i w lewo
- Dodatkowo oprócz wspomagania pneumatycznego jest możliwe kontrolowane wykręcanie ręczne



23



**V6312/12**

 EAN 4047728**083423**

## Zestaw kluczy nasadowych do kluczy udarowych 1/2"

- Przekręcanie śrub kół bez uszkodzeń dzięki równocześnie obracającej się osłonie z tworzywa sztucznego
- Bogaty zestaw ze wszystkimi potrzebnymi kluczami nasadowymi
- Do obsługi maszynowej
- Rozwartość klucza 15 + 17 + 18,5 + 19 + 19,5 + 20,5 + 21 + 21,5 + 22 + 22,2
- Profile specjalne do pojazdów marek **KIA, HYUNDAI** i **MERCEDES-BENZ**

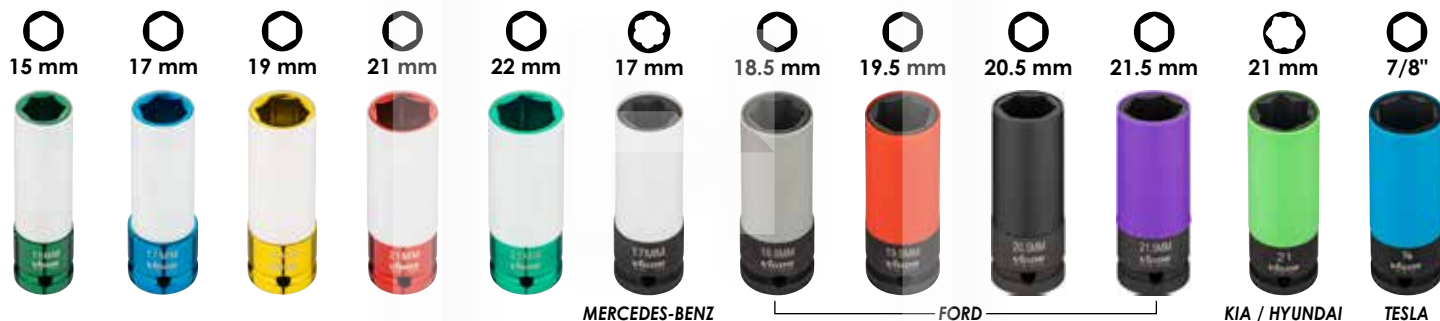
**Nowość**

12

**V6309**

 EAN 4047728**075534**

## Zestaw kluczy nasadowych do kluczy udarowych FORD

- Obsługa uszkodzonych nakrętek do kół 19 mm FORD
- Klucz nasadowy do klucza udarowego 18,5 mm do nakrętek do kół z brakującą nasadką chromowaną
- Klucz nasadowy do klucza udarowego 19,5 mm do nakrętek do kół z odształconą nasadką chromowaną

**Do nakrętek do kół 21 mm**

**Do nakrętek do kół 19 mm**

## Zestaw kluczy nasadowych do kluczy udarowych

- Obsługa uszkodzonych nakrętek do kół 21 mm FORD
- Klucz nasadowy do klucza udarowego 20,5 mm do nakrętek do kół z brakującą nasadką chromowaną
- Klucz nasadowy do klucza udarowego 21,5 mm do nakrętek do kół z odształconą nasadką chromowaną

2

2

V5933/3

EAN 4047728079624

### Zestaw kluczy nasadowych do kluczy udarowych · bardzo długich 1/2"

- Przekręcanie śrub kół bez uszkodzeń dzięki równocześnie obracającej się osłonie z tworzywa sztucznego
- Bardzo długa wersja
- Do obsługi maszynowej



12<sup>5</sup> 1/2"



VIGOR No.		Długość mm	Rozm. kl. mm	EAN 4047728+
V5930	12 <sup>5</sup> 1/2"	150	17	059305
V5931	12 <sup>5</sup> 1/2"	150	19	060318
V5932	12 <sup>5</sup> 1/2"	150	21	079617

3

V7001

EAN 4047728075060

### Uniwersalny zestaw do demontażu zabezpieczeń do felg

- Umożliwia odkręcanie prawie wszystkich zabezpieczeń do felg dzięki formowanemu kluczowi do felg
- Nadaje się między innymi do zamków do felg z profilami listka koniczynny
- Formowane klucze do felg dostosowują się do profilu po uderzeniu młotkiem
- Klucze do felg stosowane dwustronnie
- Po okształceniu klucza do felg można poluzować wszystkie cztery zamki do felg w pojeździe
- Wielokrotne okształcanie strony klucza niemożliwe

#### Zawartość:

- 8 kluczy do felg
- 2 adaptory
- klucz nasadowy 1/2" – rozw. kl. 24 mm
- korpus uderowy
- trzpień centrujący
- wysiętane uchwyty ochronne



Zobacz koniecznie!



13

## KLUCZ DYNAMOMETRYCZNY 1/2"

- Wyczuwalne i słyszalne osiągnięcie ustawionego momentu obrotowego
- Dokładność wyzwalań  $\pm 4\%$  od ustawionej wartości (w oznaczonym kierunku obsługi)
- Z numerem seryjnym i certyfikatem
- DIN EN ISO 6789-2:2017, DIN 3120, ISO 1174-1A

$\pm 4\%$

12<sup>5</sup> 1/2"



VIGOR No.	Nm		Długość mm	Tolerancja %	EAN 4047728+
V3898	20 – 120	12 <sup>5</sup> 1/2"	445	4	038980
V3441	40 – 200	12 <sup>5</sup> 1/2"	540	4	034418
V3899	60 – 320	12 <sup>5</sup> 1/2"	610	4	038997

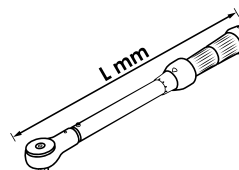

**V5505N**

EAN 4047728080484

**Klucz udarowy z elementem przegubowym · zestaw**

- Prace w trudno dostępnych miejscach i w celu ominięcia przeszkadzających krawędzi

**6.3** 1/4" **10** 3/8" **12.5** 1/2"

**6.3** 1/4" **10** 3/8" **12.5** 1/2"

VIGOR No.	6.3 1/4"	10 3/8"	EAN 4047728+
<b>V5505N-1/4</b>	<b>6.3</b> 1/4"	<b>6.3</b> 1/4"	<b>083324</b>
<b>V5505N-3/8</b>	<b>10</b> 3/8"	<b>10</b> 3/8"	<b>083317</b>
<b>V5505N-1/2</b>	<b>12.5</b> 1/2"	<b>12.5</b> 1/2"	<b>083300</b>

**PISTOLETY DO PRZEDMUCHIWANIA**

- Szybkie oczyszczanie lub usuwanie wiórów oraz innych ciał obcych
- Obudowa z aluminium o długiej żywotności
- Z uchwytem do zawieszania, w zatoczeniu



VIGOR No.	Wersja	EAN 4047728+
<b>V7135</b>	krótki	<b>071352</b>
<b>V7135-150</b>	długi · ostrze 150 mm	<b>071369</b>

**V5672**

EAN 4047728056724

**Szlifierka jednoręczna · wersja prosta**

- Frezy, tarcze tnące, korpusy szlifierskie z uchwytem zaciskowym 3 i 6 mm
- 22 000 obr./min
- 350 W
- 128,2 l/min

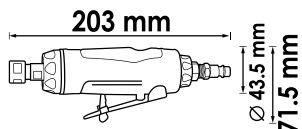
**SPEED GIANT**

**V5673**

EAN 4047728056731

**Szlifierka jednoręczna · wersja kątowa**

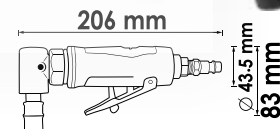
- Frezy, tarcze tnące, korpusy szlifierskie z uchwytem zaciskowym 3 i 6 mm
- 20 000 obr./min
- 250 W
- 85,5 l/min

**SPEED GIANT**

**V5674**

EAN 4047728056748

**Grzechotka pneumatyczna**

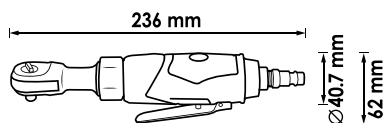
- Do ograniczonych przestrzeni
- Z funkcją przełączania na głowicy grzechotki
- 240 obr./min
- 35,2 Nm
- 77 l/min

**QUICK GIANT** **6.3** 1/4"

**V6554**

EAN 4047728065542

**Grzechotka pneumatyczna**

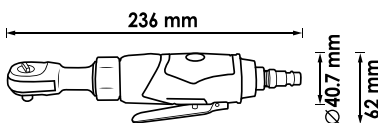
- Do ograniczonych przestrzeni
- Z funkcją przełączania na głowicy grzechotki
- 240 obr./min
- 35,2 Nm
- 77 l/min

**QUICK GIANT** **10** 3/8"

**V5671N**

EAN 4047728076715

**MINI GIANT**

Klucz udarowy · mini 1/2"



Porównanie wielkości produktów V5671N i V4800N

12<sup>5</sup> 1/2"

**1/2"**  
**1200 Nm**

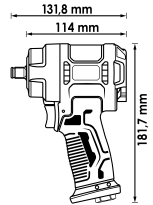

Ø mm	Nm	maks. Nm	maks. Nm	obr./min	kg	l/min.	bar	m/s <sup>2</sup>
12,91(4)	600	850	1200	10000	1.28	141.5	6.3	6.81



**V4800N**

EAN 4047728075633

**ECO GIANT**

Klucz udarowy 1/2"



12<sup>5</sup> 1/2"

**1/2"**  
**1720 Nm**

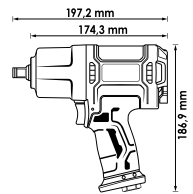

Ø mm	Nm	maks. Nm	maks. Nm	obr./min	kg	l/min.	bar	m/s <sup>2</sup>
12,91(4)	850	1100	1720	7000	2.30	198.1	6.3	6.47

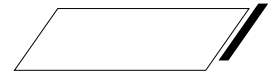

**V6899N**

EAN 4047728076944

**GIGA GIANT**

Klucz udarowy 3/4"



20 3/4"

**Najsilniejszy model w swojej klasie!**

**3/4"**  
**2300 Nm**

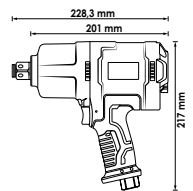

Ø mm	Nm	maks. Nm	maks. Nm	obr./min	kg	l/min.	bar	m/s <sup>2</sup>
16,41(4)	1400	2000	2300	5500	3.60	254.8	6.3	5.75



# Wideoendoskop teraz również z sondą Ø 3,9 mm!



Możliwość swobodnego przesuwania ekranu we wszystkich kierunkach



Możliwość wychylenia w obie strony o 180°



## Analiza i dokumentacja uszkodzeń w trudno dostępnych miejscach!

- Sonda: Ø 3,9 mm oder Ø 4,9 mm
- Długość sondy: 1000 mm
- Rozdzielczość kamery: 1280 x 720 (odpowiada rozdzielczości HD)
- Kąt widzenia kamery: 80°
- 6 diod LED z regulacją natężenia światła
- Głębina ostrości: 20 – 80 mm
- Wyświetlacz 5", z możliwością wychylenia
- Rozdzielczość ekranu: 1280 x 720 px
- Akumulator litowo-jonowy 6 Ah, 3,7 V
- Zasilacz 2 A/5 V, kabel do ładowania USB i karta pamięci TF 32 GB są zawarte w zakresie dostawy



## Porównanie



Ø 4.9 mm

Ø 3.9 mm



	VIGOR No.	Opis	Ø mm	EAN 4047728+
①	<b>V7501-39</b>	Wideoendoskop z sondą	3.9	<b>082037</b>
②	<b>V7501/2</b>	Wideoendoskop z sondą	4.9	<b>080255</b>



Sprzedawca VIGOR:



VIGOR GmbH · Am Langen Siepen 13–15 · 42857 Remscheid · GERMANY  
www.vigor-equipment.com · info@vigor-equipment.com

EINFACH VIGOR.



V7026N-2

EAN 4047728085656

**Nowość**

## UNIVERSALO 2

Asortyment narzędzi specjalnych

# UNIVERSALO 2



V7201N



### Zestaw do demontażu/montażu kompaktowych łożysk kół

- Do demontażu i montażu kompaktowych łożysk kół z pierścieniem zabezpieczającym lub bez niego
- Regulacja umożliwia zastosowanie do wszystkich typów kompaktowych łożysk kół dostępnych na rynku, jak również tych, które ukażą się w przyszłości



V2846

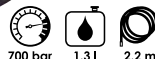

### Pneumatyczna pompa nożna

- Wersja z manometrem
- Do wszystkich cylindrów hydraulicznych
- Ciśnienie robocze: 700 bar
- Długość węża: 2,2 m
- Zbiornik oleju: 1,3 l



V4906N-1



### Zestaw do demontażu/montażu standardowych łożysk kół

- Nowa efektywna metoda demontażu piast kół, przy której zaleca się stosowanie zestawu łożysk kół V4598. Zestaw stosuje się również przy zwrotnicach o nierównych i ograniczonych powierzchniach
- Tarcze montażowe o średnicy 62 – 83 mm i tarcze piast o średnicy 34 – 60 mm znajdują się w zestawie, panewka nadaje się do łożysk kół o średnicy do 92 mm



V5549-1N



### Zestaw uzupełniający do kompaktowych łożysk kół

- Zestaw zawiera 4 rozszerzenia:
  1. Narzędzie do demontażu kompaktowych łożysk kół przykręcanych (3 sworzniami)
  2. Narzędzie do demontażu kompaktowych łożysk kół przykręcanych (4 sworzniami)
  3. Zestaw do demontażu piasty koła bez uprzedniego usuwania wału napędowego
  4. Zestaw do demontażu skręcanego łożyska koła bez uprzedniego usuwania wału napędowego
- W szczególności do rozszerzenia i uzupełniania zestawów kompaktowych łożysk kół



V6395



Z pojemnikiem do przechowywania pompy w zestawie

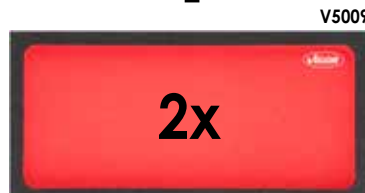

V5009

2x



V4904



### Zestaw przyrządów do wyciskania wałów napędowych

- Do pojazdów osobowych z 4- i 5-otworową piastą T dzięki owalnym otworom na śruby kół
- Brak uszkodzeń wału napędowego oraz części znajdujących się w jego pobliżu, ponieważ ogrzewanie nie jest już konieczne



V7071



NOWA WERSJA

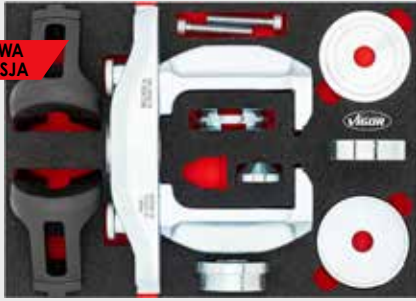

V7201N

## Zestaw do demontażu/montażu kompaktowych łożysk kół

- Do demontażu i montażu kompaktowych łożysk kół z pierścieniem zabezpieczającym lub bez niego
- Regulacja umożliwia zastosowanie wszystkich typów kompaktowych łożysk kół dostępnych na rynku, jak również tych, które ukażą się w przyszłości

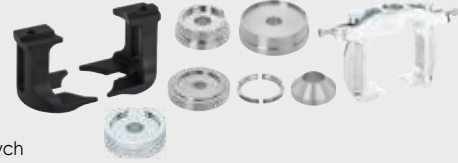

UNIVER



Montaż



Demontaż



NOWA WERSJA



V4906N-1

## Zestaw do demontażu/montażu standardowych łożysk kół

- Nowa efektywna metoda demontażu piast kół, przy której zaleca się stosowanie zestawu łożysk kół V4598. Zestaw stosuje się również przy zwrotnicach o nierównych i ograniczonych powierzchniach
- Wymiana łożyska koła bezpośrednio na pojeździe przy minimalnym nakładzie pracy
- Tarcze montażowe o średnicy 62-83 mm i tarcze piast o średnicy 34-60 mm znajdują się w zestawie, panewka nadaje się do łożysk kół o średnicy do 92 mm



V5549-1N

## Zestaw uzupełniający do kompaktowych łożysk kół

- Zestaw zawiera 4 uzupełnienia:
  1. Narzędzie do demontażu kompaktowych łożysk kół przykręcanych (3 sworzniami)
  2. Narzędzie do demontażu kompaktowych łożysk kół przykręcanych (4 sworzniami)
  3. Zestaw do demontażu piasty koła bez uprzedniego usuwania wału napędowego
  4. Zestaw do demontażu skręcanego łożyska koła bez uprzedniego usuwania wału napędowego
- W szczególności do rozszerzania i uzupełniania zestawów kompaktowych łożysk kół
- W połączeniu z zestawem podstawowym V4680 można zdemontować i zamontować wszystkie dostępne na rynku kompaktowe łożyska kół



Skręcane podzespoły łożysk kół — 3 sworznie



Skręcane podzespoły łożysk kół — 4 sworznie



Demontaż piasty koła bez demontażu wału napędowego



Demontaż łożyska koła bez usuwania wału napędowego



NOWA WERSJA



V7722N

## Stątyw dociskowy · zestaw uzupełniający

- Zawartość zestawu:
  - ciśnieniowy cylinder hydrauliczny 14 t z prętem naciskowym M 24
  - zestaw wsporników 275 mm
  - płyta z otwartą stroną ze śrubami M 16 × 40 mm



V7723

## Cięgła · zestaw uzupełniający

- Uniwersalne uzupełnienie do cylindrów hydraulicznych 18 t i 22 t
- Zestaw wrzecion umożliwiający wyciskanie i wciskanie jeszcze większej palety tulei oraz łożysk o różnych średnicach wewnętrznych
- Zawartość zestawu:
  - adapter: M 22 - M 10 · M 22 - M 12 · M 22 - M 14 · M 18 - M 22
  - 4 cięgła z nakrętkami kołnierzowymi: M 10 × 1,5 · M 12 × 1,75 · M 14 × 2,0 · M 20 × 2,5
  - nakrętka udarowa M 18



## UNIVERSALO 1



V5741N

### Wahacz podłużny osi tylnej · Silentblok FORD, MAZDA, Volvo

- Wymiana tulei przedniej podłużnicy w tylnej części zawieszenia oraz wymiana tulei przy osi tylnej
- Maksymalne obciążenie tulei i ramy prasy to 22 tony



V7030-2

EAN 4047728077323

### UNIVERSALO 1 Asortyment narzędzi specjalnych



### Zestaw tulejek sprężynowych i oporowych

- Zawiera 24 narzędzia dociskowe różnej wielkości
- Tuleje z krótkimi odsadzeniami są obracalne
- Adapter i wałek naciskowy umożliwiają zastosowanie kabłąka naciskowego V2885, co jest praktyczne przy montażu i demontażu tulei i wahaczy bez otworów

» **NOWA WERSJA:  
teraz jeszcze  
więcej obszarów  
zastosowania!**



V5066



### Pneumatyczna pompa nożna

- Wersja z manometrem
- Do wszystkich cylindrów hydraulicznych
- Ciśnienie robocze: 700 bar
- Długość węża: 2,2 m
- Zbiornik oleju: 1,3 l



V2846



V6395

W zestawie pojemnik do przechowywania pompy.



V7724

### Wypychacz do przegubów kulowych

- Zestaw do uniwersalnego wyciskania przegubów kulowych za pomocą siły nacisku 4,5 t
- Zawiera jednostkę hydrauliczną V5916 oraz rozszerzenia V5916-1 i V5916-2
- V5916-1: wyciskanie przegubów kulowych oraz końcówek drążków kierowniczych za pomocą trzpieni, a nie skręconych nakrętek na osi stożkowej
- V5916-2: do trzpieni przegubów kulowych o długości ponad 72 mm



V5916

### Zestaw przyrządów do wyciskania wałów napędowych

- Do pojazdów osobowych z 4- i 5-otworową piastą T dzięki owalnym otworom na śruby kół
- Brak uszkodzeń wału napędowego lub części znajdujących się w jego pobliżu, ponieważ ogrzewanie nie jest już konieczne



V4904



V4680

EAN 4047728046800

## Zestaw do demontażu/montażu kompaktowych łożysk kół

- Do demontażu i montażu kompaktowych łożysk kół z pierścieniem zabezpieczającym lub bez niego
- Stosowanie z siłownikiem hydraulicznym, wrzecionem mechanicznym lub prasą warsztatową
- Maks. obciążenie: 22 t
- Pompa nie wchodzi w zakres dostawy
- Na przykład do pojazdów:
  - **VOLKSWAGEN:** Polo, Lupo, Touareg, Fox, T5 z przodu i z tyłu, Crafter
  - **AUDI:** A2
  - **SEAT:** Ibiza, Córdoba
  - **ŠKODA:** Fabia, Rapid, Roomster
  - **FORD:** Focus, C-Max, Mondeo S-Max, Kuga itd.

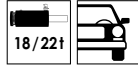

**NOWA WERSJA**

## Zestaw podstawowy



Do demontażu

Do montażu

### Kompaktowe łożysko koła

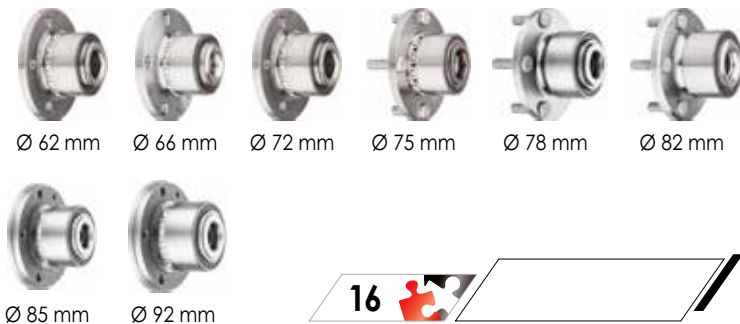

16

V5554

EAN 4047728055543

## Zestaw uzupełniający 1

- Dodatkowo zawarta w zestawie V4680 hydrauliczna pompa nożna V2847 i cylinder ciśnieniowy dwustronnego działania 22 t V2854

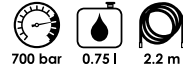

- Szczelne szybkozłączce
- Do wszystkich cylindrów hydraulicznych



28

V5554-2

EAN 4047728069021

## Zestaw uzupełniający 2

- Dodatkowo zawarta w zestawie V4680 pneumatyczna pompa nożna V2846 i cylinder ciśnieniowy dwustronnego działania 22 t V2854



- Wersja z manometrem
- Szczelne szybkozłączce
- Do wszystkich cylindrów hydraulicznych

28

V5168

EAN 4047728051682

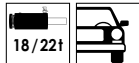

## Zestaw przyrządów do wyciskania wałów napędowych

- Przeznaczony specjalnie do wyciskania zardzewiałych i zapieczonych wałów napędowych bezpośrednio na pojeździe
- Przeznaczone do wszystkich pojazdów osobowych z 4- i 5-otworowymi piastami dzięki owalnym otworom na śruby kół
- Brak uszkodzeń wału napędowego lub części znajdujących się w jego pobliżu, ponieważ ogrzewanie nie jest już konieczne
- Zastosowanie: skręcanie piasty ze śrubami kół pojazdu, wyciskanie wału napędowego za pomocą cylindra hydraulicznego 18 t lub 22 t



## Zestaw podstawowy



12



V5168-2

EAN 4047728085618

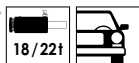

## Zestaw uzupełniający

- Dodatkowo w zestawie V5168 pneumatyczna pompa nożna V2846

**Nowość**



+



V2846

15



**V8562**

EAN 4047728085625

 SUV  
Van

## Zestaw tulei do tylnej osi FORD Explorer

- Szybkie zastosowanie bezpośrednio na pojeździe, ponieważ nie ma konieczności całkowitego demontażu mechanizmu różnicowego tylnych osi
- Kompatybilność z modelami od roku prod. 2020: niezależnie od tego, czy pojazd posiada jedną lub dwie tuleje na tylnej osi, narzędzie pasuje do obydwu modeli i tulei.
- Efektywna funkcja ciągu: Ciężko M14 sprawia, że nie ma konieczności wstępnego nawiercania otworów, nawet jeśli wymagane jest użycie mocniejszych cięgieł.
- Zalecane akcesoria do cylindrów 18 ton – V4551

**Nowość**

6

**V8563**

EAN 4047728085632

 SUV  
Van

## Zestaw przedłużeniowy do króćców naciskowych · 30 mm

- Zestaw przedłużeniowy do króćców naciskowych optymalizuje proces robocze. Zaprojektowany specjalnie do płytki mocującej V3871.
- Zwiększony zasięg: wydłuża króćce naciskowe o 30 mm i umożliwia dostęp do trudno dostępnych łożysk.
- Idealnie nadaje się do łożysk z wyjątkowo długą prowadnicą lub podwyższoną obudową łożyska
- Maksymalna elastyczność: kompatybilność ze wszystkimi króćcami naciskowymi, oferuje wszechstronne rozwiązania dla najróżniejszych wymagań.

**Nowość**

4

**V8366**

EAN 4047728083669

## Rozbudowa narzędzi specjalnych

- Zestaw narzędzi specjalnych jako idealne rozszerzenie zestawu narzędzi do podwozia V7026 oraz V7030
- Przemysłowe rozszerzenia do centrowania kompaktowych łożysk kół podczas montażu
- Uniwersalne tuleje do zaciskania o średnicach zewnętrznych od 28,6 do 44,7 mm
- Uchwyt siłownika do komfortowych prac z systemem hydraulicznym

**XL**
**2  
K**

40

V8327

EAN 4047728083270



## Zestaw do demontażu półosi · po stronie przekładni

- Wydajne, efektywne narzędzie do demontażu zewnętrznego przegubu równobieżnego
- Zapobiega klepaniu, ciągnięciu i uszkodzeniom łożysk przegubowych
- Zawiera ściągacz odrzutowy 5 kg i wytrzymałe podpory osi z napinaczem łańcucha
- Umożliwia demontaż bezpośrednio na pojeździe
- Zabezpiecza przegub w ściągaczu, aby zapobiegać wypadkom i zanieczyszczeniom
- Młot udarowy V2922 M18 x 2,5

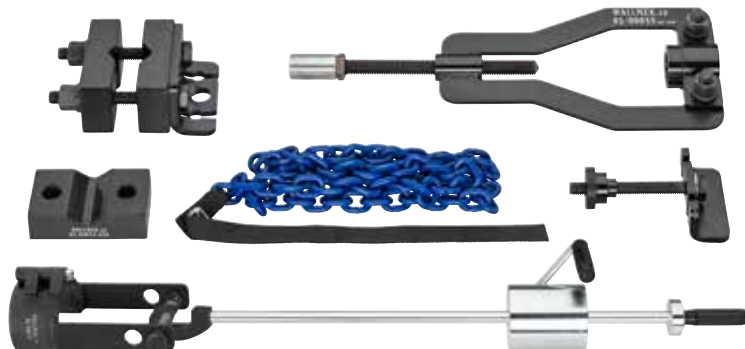

5

V8327-1

EAN 4047728083287



## Półsie ściągacz przegub zewnętrzny

- Rozszerzenie do demontażu przegubu równobieżnego
- Konieczność zastosowania dodatkowego młota udarowego V2922
- Uchwyt zaciskowy M18 x 2,5

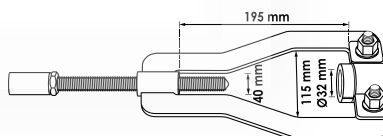
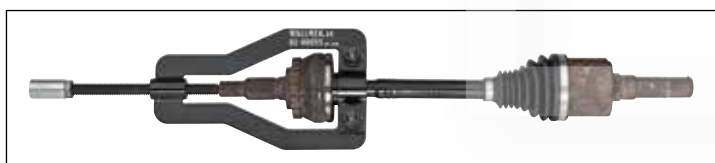
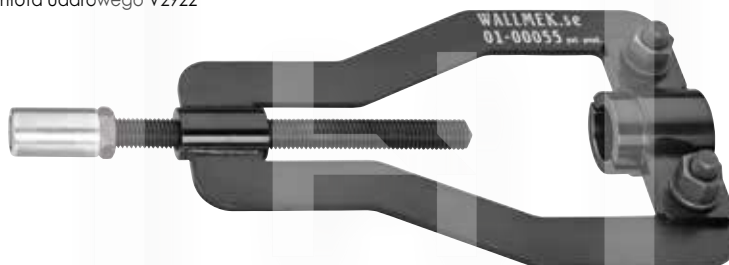

V7862

EAN 4047728078627



## Zestaw do demontażu półosi

- Demontaż wewnętrznych półosi z jednostki przekładni
- Dzięki pełnemu uchwyceniu półosi unika się uszkodzeń spowodowanych klepaniem lub ciągnięciem
- Zmienne ustawienia uchwytu półosi umożliwiają optymalny dostęp do wału
- W zależności od sytuacji zabudowy uchwyt można rozłożyć na dwie części i naprężyć wokół półosi
- Uniwersalnie regulowany uchwyt umożliwia zastosowanie we wszystkich samochodach, od małych po pojazdy użytkowe
- Zastosowanie z młotem udarowym 5 kg V2922

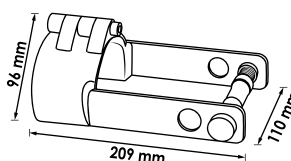

3

## Hydrauliczny ściągacz do sprężyn

- Możliwość uniwersalnego stosowania do prawie wszystkich sprężyn i amortyzatorów w pojazdach osobowych oraz lekkich samochodach dostawczych
- Ponieważ sprężyna jest chwyтана wewnątrz zwojów, ewentualnie przeszkadzające elementy konstrukcyjne amortyzatora nie mają znaczenia i nie wpływają na działanie ściągacza do sprężyn
- Trójnóg z rolkami umożliwia chowanie i mobilną pracę ściągacza do sprężyn

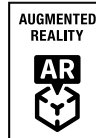

◀◀ **Zobacz koniecznie!** ▶▶



## Bezpieczne narzędzie

# 2.1t



**V4476N/2**

EAN 4047728084512

### Zestaw uzupełniający

- Hydrauliczny ściągacz do sprężyn V4476N z hydrauliczną pompą nożną w zestawie V2847

**Nowość**

 700 bar  
 0.75 l  
 2.2 m

- Szczelne szybkozłączce
- Do wszystkich cylindrów hydraulicznych

16

17



### W zestawie 10 talerzyków sprężyn

Ø 70 – 160 mm

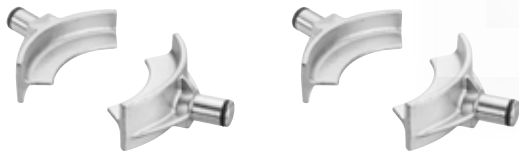

Ø 150 – 240 mm

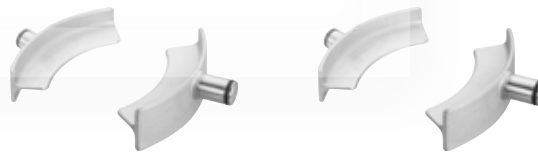

Ø 150 – 240 mm



### ① Wstępne naprężenie sprężyny



### ② Naprężenie sprężyny



### ③ Przyrząd do podparcia

